

仕様		
型式	GLH-500SUS	
均等荷重	500	kg
テーブル寸法	900L×600W	mm
テーブル高さ	330~930	mm
ストローク	600	mm
全長	1130	mm
全幅	630	mm
全高	870	mm
リフト方式	足踏油圧式	
ポンプ回数	約 58	回
自重	約 80	kg
※急降下防止バルブ（スチール製メッキ仕上げ）付		

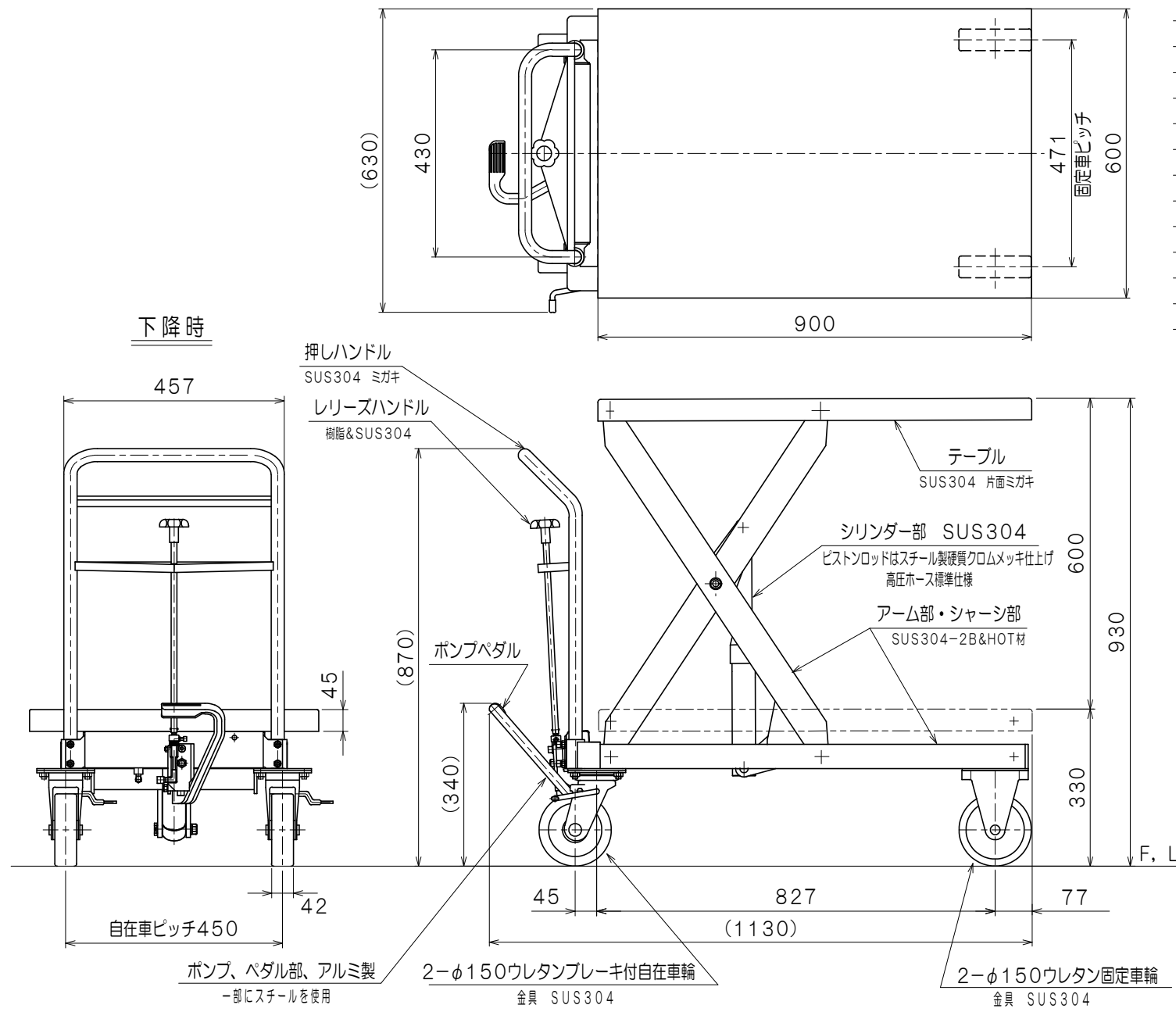

品名	ゴールドリフター	
型式	GLH-500SUS (A)	
図面番号		
平成31年 1月 1日	B-4	
検図	作図	尺度
		1 / 10
東正車輛株式会社		